

Kontakt™ W

- MANUEL D'UTILISATION -



BIOTECH DENTAL

Avertissements et recommandations

L'implant **Kontakt™ W** s'adresse à des praticiens ayant acquis la formation nécessaire en implantologie.

Ils doivent être équipés de la trousse de chirurgie dédiée aux implants Kontakt™W

Les informations contenues dans ce document sont spécifiques à l'implant Kontakt™W.

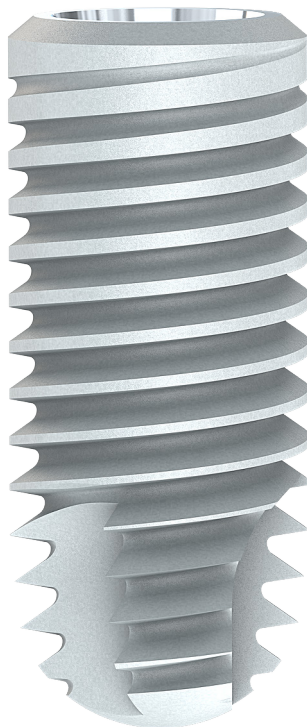

Le système Kontakt™W ne doit être utilisé qu'avec les composants et instruments de la gamme Kontakt™W de Biotech Dental et conformément aux modes d'emploi, protocoles et recommandations décrits dans la documentation mise à disposition par notre société.

Le praticien est responsable des complications pouvant résulter d'une utilisation ne respectant pas nos recommandations ou d'une faute d'asepsie. Ces complications ne peuvent en aucun cas être imputées à Biotech Dental.

Sommaire

1. L'IMPLANT KONTACT™ W	P.4
1. Caractéristiques techniques	P.6
2. Matériau et état de surface	P.7
3. Connectique	P.8
4. Conditionnement des implants	P.9
5. Système de référencement et gamme	P.10
2. TROUSSE DE CHIRURGIE	P.12
1. Caractéristiques des ancillaires	P.13
2. Références des instruments	P.14
3. PROTOCOLES DE POSE	P.16
1. Séquences de forage	P.17
2. Les butées	P.20
3. Pose des implants	P.22
4. Les vis	P.24
4. KIT DE PROTHÈSE	P.26
5. PHASE PROTHÉTIQUE	P.30
1. Synoptique	P.31
2. Prise d'empreinte	P.32
3. Pièces prothétiques	P.33
6. INFORMATIONS GÉNÉRALES	P.51

1

L'IMPLANT
KONTACT™ W

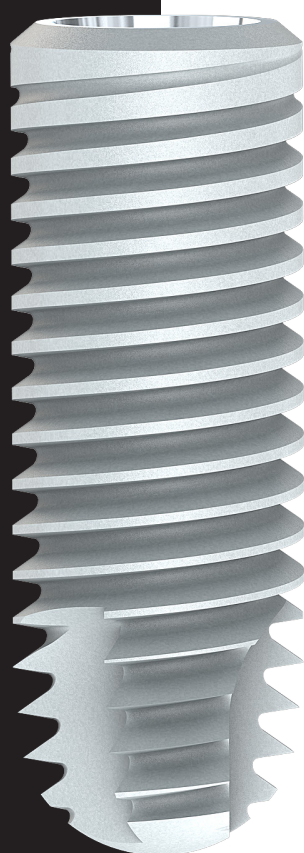

Principes & Avantages

L'implant Kontakt™ W est né d'un concept innovant. Il a été conçu en tenant compte des connaissances scientifiques établies depuis plus de 35 ans en implantologie et des contraintes de fabrication. Ce qui permet d'optimiser les performances techniques avec un très haut niveau de qualité.

L'implant Kontakt™ W est fabriqué selon les critères d'exigences les plus élevés du marché. Il répond aux normes de qualité et de contrôle en vigueur.

La production est faite exclusivement en France, en respectant les principes de la micromécanique de haute précision. A ce titre, l'implant Kontakt™ W est certifié par le label origine France Garantie.

Un suivi complet des produits est assuré, de la matière première jusqu'à la commercialisation.

Son but est de faciliter l'accès à l'implantologie aussi bien pour les praticiens que pour les patients, en offrant tous les éléments nécessaires à une grande qualité de résultats.

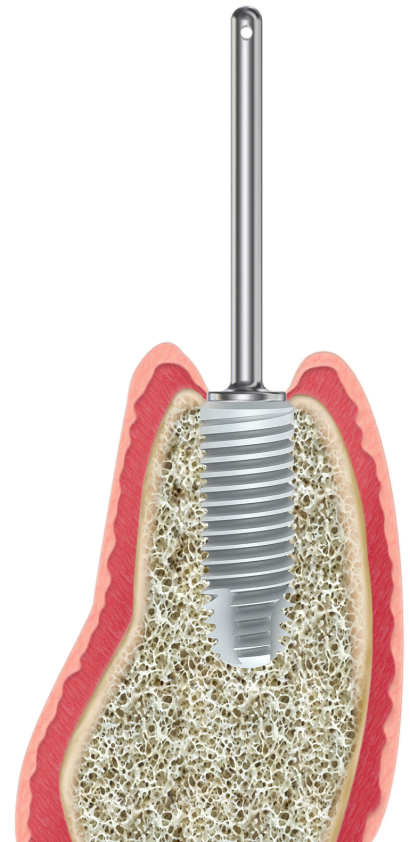

L'implant Kontakt™ W présente les avantages suivants :

- Conception et réalisation basées sur les fondements scientifiques
- Facile d'utilisation
- Gamme rationalisée

Design externe

Implant cylindro-conique
Double filet
Fond de filet conique

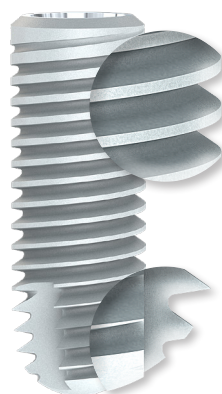

1. Caractéristique techniques

L'implant KONTACT™ W peut être utilisé dans toutes les indications cliniques quelle que soit la densité osseuse.

- ✓ Matériau : Titane pur Grade 4B (T60) alliant biocompatibilité et résistance
- ✓ Double filet
- ✓ Fond de filet dégressif
- ✓ Partie apicale sphérique atraumatique avec goujures auto-taraudantes
- ✓ Utilisation d'une trousse chirurgicale unique pour tous les implants de la gamme **KONTACT™ W**

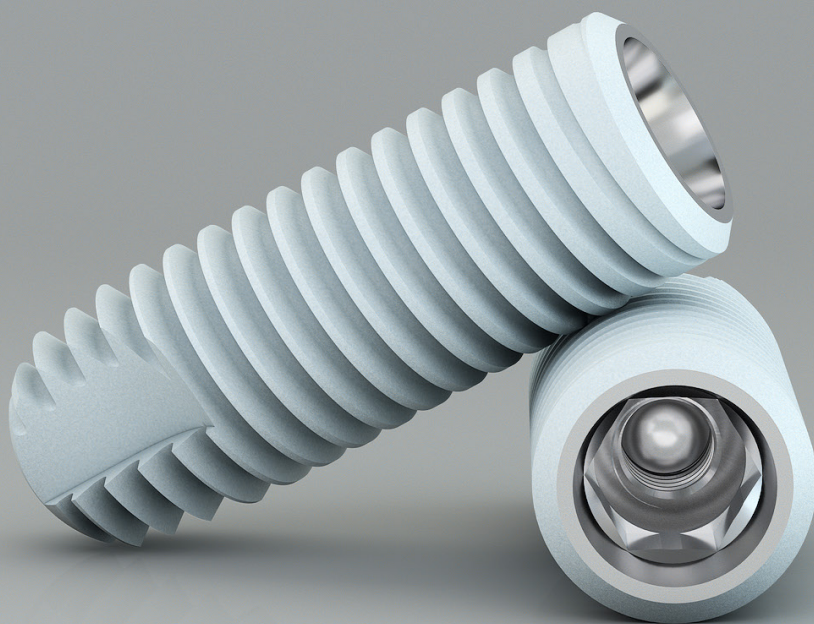

2. État de surface

Son état de surface sablé et mordancé, **Sa de 1.7 +/- 0.7 μm** , permet une excellente mouillabilité pour une **meilleure ostéo-intégration et favorise la cicatrisation osseuse.**

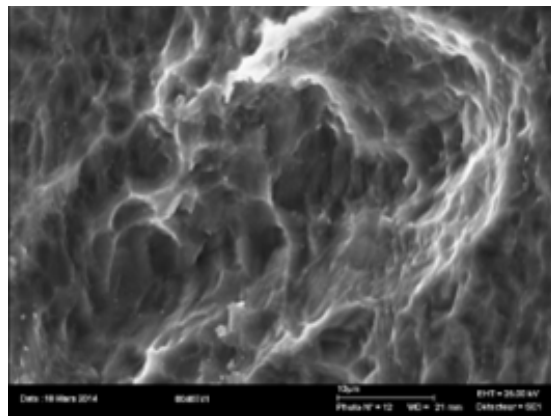

Vue de l'état de surface x 2000

Energie de surface

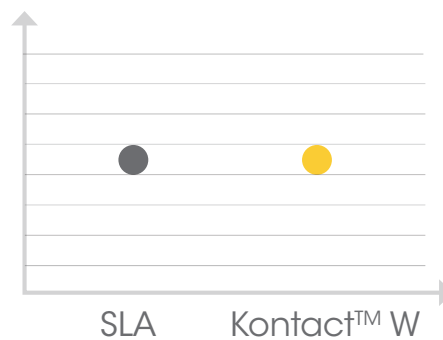

Etat de surface sablé mordancé présentant une excellente mouillabilité

Mouillabilité (énergie de surface)

3. Connectique

Toutes les pièces prothétiques sont compatibles avec les différents diamètres d'implants car la **connectique interne des implants de la gamme est commune à toutes les références** (diamètres 3,6 - 4,2 et 4,8 mm).

Il s'agit d'une connectique conique avec indexation hexagonale.



Résistance mécanique

Implant cylindro-conique

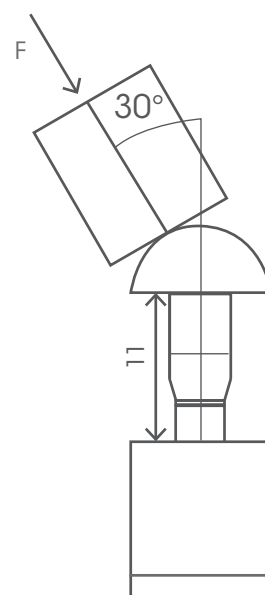
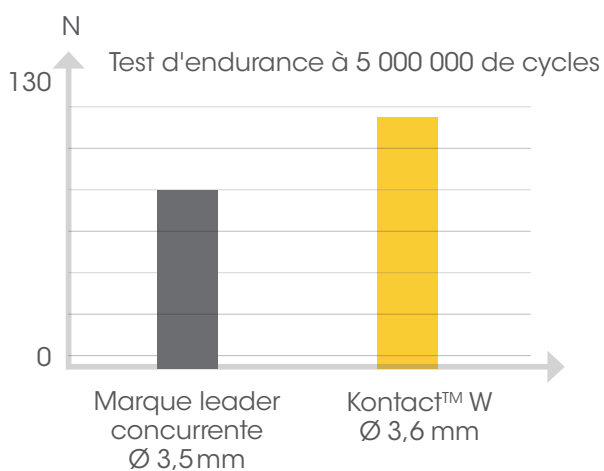

4. Conditionnement des implants

Caractéristiques du packaging de l'implant KONTACT™ W

- ✓ Emballage externe en carton avec double barrière stérile
- ✓ Étiquette de traçabilité reprenant toutes les informations concernant l'implant
- ✓ Support d'implant stable pour la pose sur le champ opératoire
- ✓ Vis de couverture livrée avec l'implant
- ✓ Collerette et butée en titane de part et d'autre de l'implant pour éviter le contact avec le plastique
- ✓ Étiquette de rappel des dimensions de l'implant sur le support d'implant

1



Ouverture de l'emballage carton, maintenu fermé par des étiquettes d'invioabilité

2

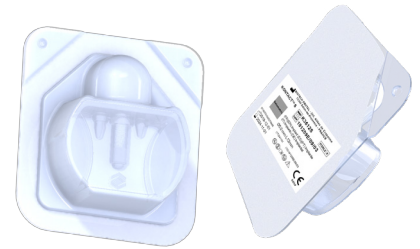

Ouverture du blister contenant le support d'implant (2ème barrière stérile)

3



Pose du support d'implant sur le champ stérile et ouverture du second opercule (1ère barrière stérile)

4



Préhension de l'implant avec le mandrin dédié

5

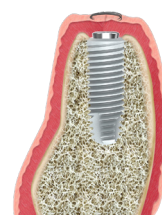

Pose de l'implant juxta-crestale ou légèrement sous-crestale (0,5mm)

5. Système de référencement et gamme

Chaque implant Kontakt™ W a sa référence et un code couleur

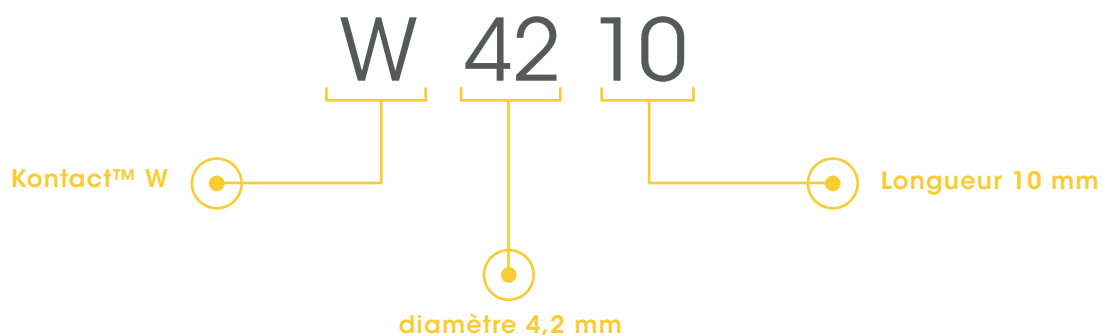





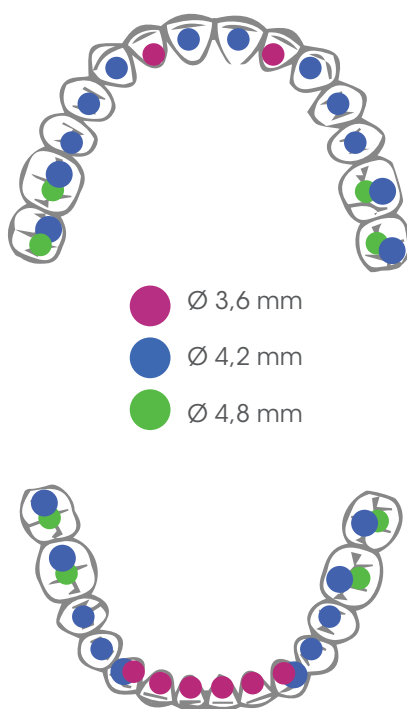









Préconisation diamètre d'implants :

Les différents diamètres sont à choisir en fonction de la dent à remplacer (Cf. schéma ci-dessous)



La gamme Kontakt™ W se décline en 3 diamètres et 5 longueurs différentes :

Longueurs	Diamètres		
	● Ø 3,6 mm	● Ø 4,2 mm	● Ø 4,8 mm
6mm		 W4206	 W4806
8mm	 W3608	 W4208	 W4808
10mm	 W3610	 W4210	 W4810
12mm	 W3612	 W4212	 W4812
14mm	 W3614	 W4214	 W4814

CHIRURGIE

2

TROUSSE DE CHIRURGIE

- ✓ **Compacte** pour un encombrement minimal et un stockage optimal.
- ✓ **Lisible** grâce au marquage couleur permettant une identification rapide des instruments.
- ✓ **Pratique** avec une ouverture simple et rapide facilitant l'accès aux instruments.
- ✓ **Démontage intégral** pour un nettoyage facilité.



1. Caractéristiques des accessoires

Forets et alésoirs

- Gamme complète de forets et d'alésoirs
- Traitement innovant : corps du foret mat pour éviter les reflets du scialytique
- Forets de 2 longueurs pour s'adapter aux différentes situations cliniques
- Marquage clair et précis sur les forets et les jauges de profondeur pour indiquer les différentes longueurs de forage
- Butées amovibles et réutilisables pour une parfaite maîtrise des profondeurs de forage

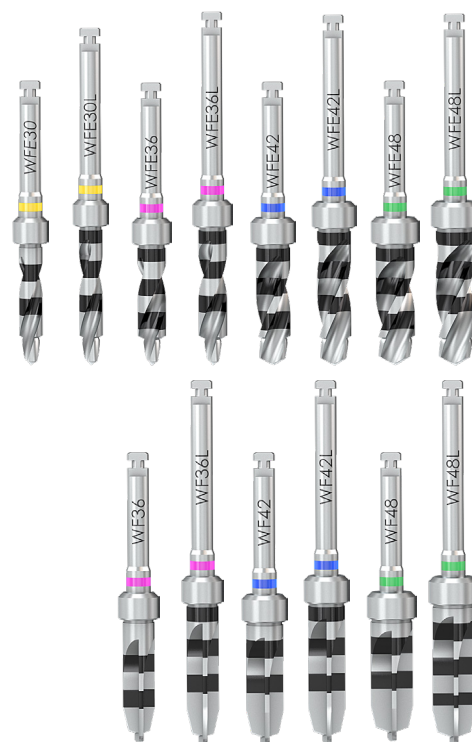

Jauges axiales et de profondeur

Différentes jauges axiales et de profondeur pour chaque diamètre de forage permettant un contrôle optimal du positionnement des implants avec un marquage clair, précis et identique aux forets sont disponibles pour une meilleure lisibilité :

Jauges axiales

- Contrôler l'axe et la profondeur du forage
- Visualiser le futur implant en place
- Estimer la hauteur de la gencive quel que soit le diamètre de l'implant

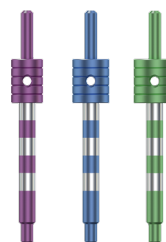

Jauges axiales et de profondeur

Pour visualiser la profondeur du forage en fonction du diamètre de l'implant.









Tige de parallélisme direct implant

Cette tige permet la vérification de l'axe de l'implant une fois mis en place dans l'os



2. Références des instruments

	Références	Désignations
	1001SI	Foret de marquage
	WFE20	Foret pilote Ø 2 mm court
	WFE20L	Foret pilote Ø 2 mm long
	WFE30	Foret Ø 3,0 mm
	WFE30L	Foret Ø 3,0 mm long
	WFE36	Foret Ø 3,6 mm
	WFE36L	Foret Ø 3,6 mm long
	WFE42	Foret Ø 4,2 mm
	WFE42L	Foret Ø 4,2 mm long
	WFE48	Foret Ø 4,8 mm
	WFE48L	Foret Ø 4,8 mm long
	WF36	Alésoir Ø 3,6 mm
	WF36L	Alésoir Ø 3,6 mm long
	WF42	Alésoir Ø 4,2 mm
	WF42L	Alésoir Ø 4,2 mm long
	WF48	Alésoir Ø 4,8 mm
	WF48L	Alésoir Ø 4,8 mm long
	1028	Prolongateur de foret
	WMPI	Mandrin et tournevis
	WMPIL	Mandrin et tournevis long
	WMPICA	Mandrin et tournevis pour contre-angle
	WMPICAL	Mandrin et tournevis pour contre-angle long
	KCCD	Clé à cliquet dynamométrique de chirurgie
	1032	Tournevis prothèse 6 pans manuel / clé à cliquet
	1032L	Tournevis prothèse 6 pans long manuel / clé à cliquet

	Références	Désignations
	WJA36	Jauge axiale pour l'implant Ø 3,6 mm
	WJA42	Jauge axiale pour l'implant Ø 4,2 mm
	WJA48	Jauge axiale pour l'implant Ø 4,8 mm
	WJP36	Jauge de forage terminal pour foret Ø 3,6 mm
	WJP42	Jauge de forage terminal pour foret Ø 4,2 mm
	WJP48	Jauge de forage terminal pour foret Ø 4,8 mm
	WJP30	Jauge de forage terminal pour foret Ø 3,0 mm

CHIRURGIE



3

PROTOCOLES
DE POSE

1. Séquences de forage

Une bague de couleur sur les forets permet d'identifier rapidement à quel diamètre d'implant il correspond.

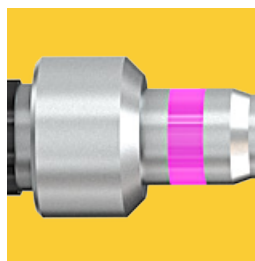

Couleurs	Ø (mm)
● Jaune	3,0
● Magenta	3,6
● Bleu	4,2
● Vert	4,8

Le diamètre et la profondeur de forage sont déterminés lors de la préparation du plan de traitement.

Un marquage clair et précis est présent sur les forets pour indiquer les différentes longueurs de forage.

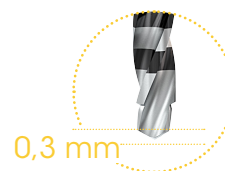

Un surforage de 0,3 mm est prévu de sorte à bien préparer la loge apicale.

Des films de calibrage sont fournis pour faciliter le choix des longueurs et diamètres d'implants.

Deux types de forets : forets courts et forets longs.

- Les forets courts permettent un forage à 14 mm alors que les forets longs peuvent permettre un forage plus profond.
- En présence d'os peu dense, il est recommandé de sous-forer en utilisant un foret de diamètre inférieur au diamètre de l'implant choisi.

Exemple : Pose d'un implant de diamètre 3,6 mm, sous-forage avec le foret de diamètre 3,0 mm.

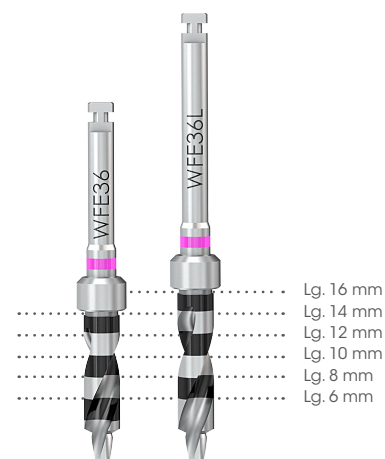

Implants Kontakt™ W	Foret de marquage Ø 1,5 mm	Foret pilote Ø 2 mm	Foret Ø 3 mm	Foret Ø 3,6 mm	Foret Ø 4,2 mm	Foret Ø 4,8 mm	Alésoirs*
	1500 trs / min		1000 - 1200 trs / min			700 - 900 trs / min	200 trs / min
 Ø 3,6 mm							 WF36(L)
 Ø 4,2 mm	 1001SI	 WFE20(L)	 WFE30(L)	 WFE36(L)			 WF42(L)
 Ø 4,8 mm					 WFE42(L)	 WFE48(L)	 WF48(L)

* Les alésoirs sont à utiliser en cas d'os dense uniquement

Protocoles par diamètre

Ø
3,6 mm

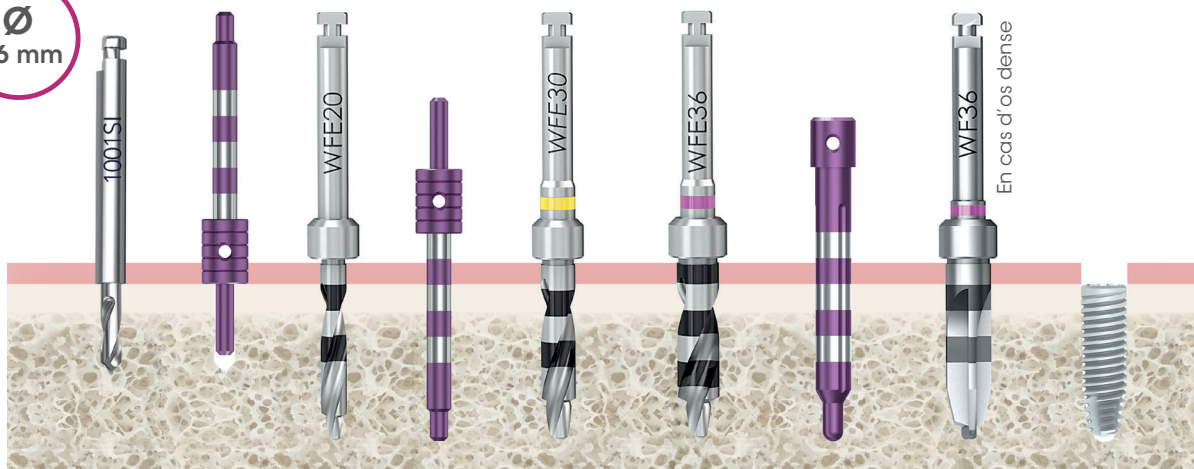

Exemple : W3614

Ø
4,2 mm

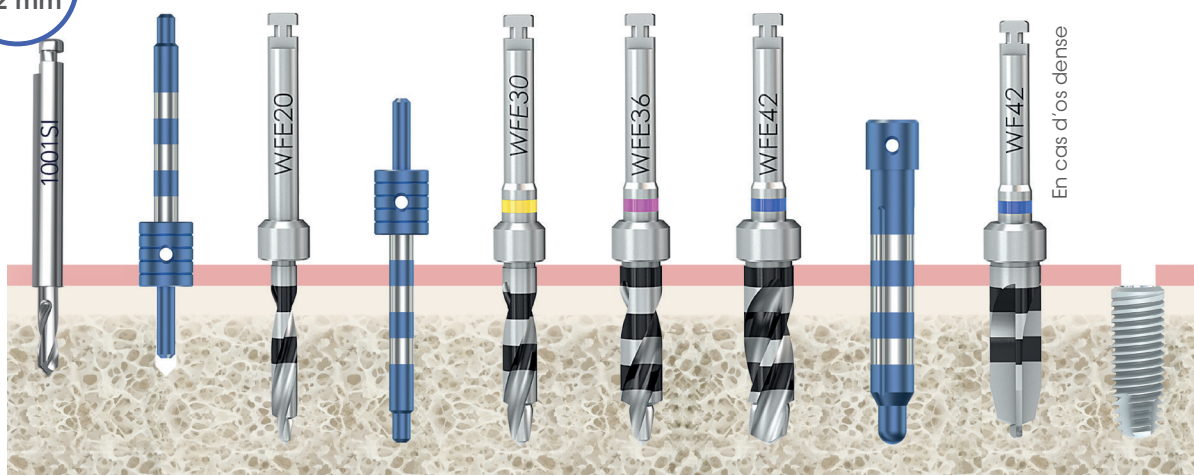

Exemple : W4214

Ø
4,8 mm

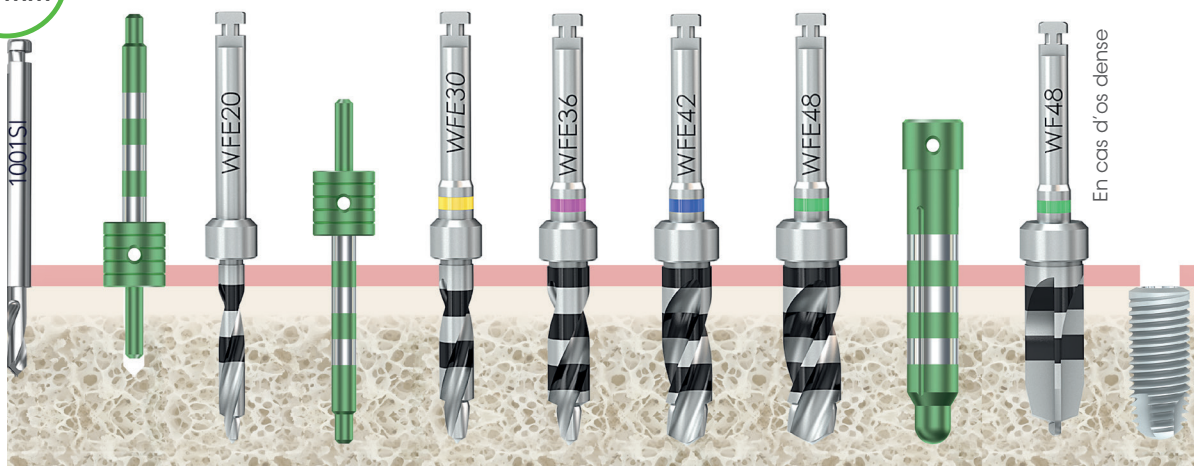

Exemple : W4814

2. Les butées

Utilisation du kit de butées KONTACT™ W

Livrées dans un kit spécifique, stérilisable.

Le cycle Prion est recommandé : 134° pendant 18 minutes (température maximale de 135°).

Des butées amovibles et réutilisables sont proposées pour une parfaite maîtrise des profondeurs de forage. Ces éléments sont disposés de façon à ce que le praticien vienne les chercher directement avec son contre-angle et les clipse sur le foret.



Réf. WBKV



Le kit est muni d'un régleur permettant au chirurgien de vérifier la hauteur de foret travaillante en cas de doute.

Marquage des butées

Par exemple L12S10 :

- Sur foret long, permet de poser un implant de longueur 12mm (L12),
- Sur foret court, permet de poser un implant de longueur 10mm (S10).



Mise en place de la butée

> Insertion du foret dans la butée.

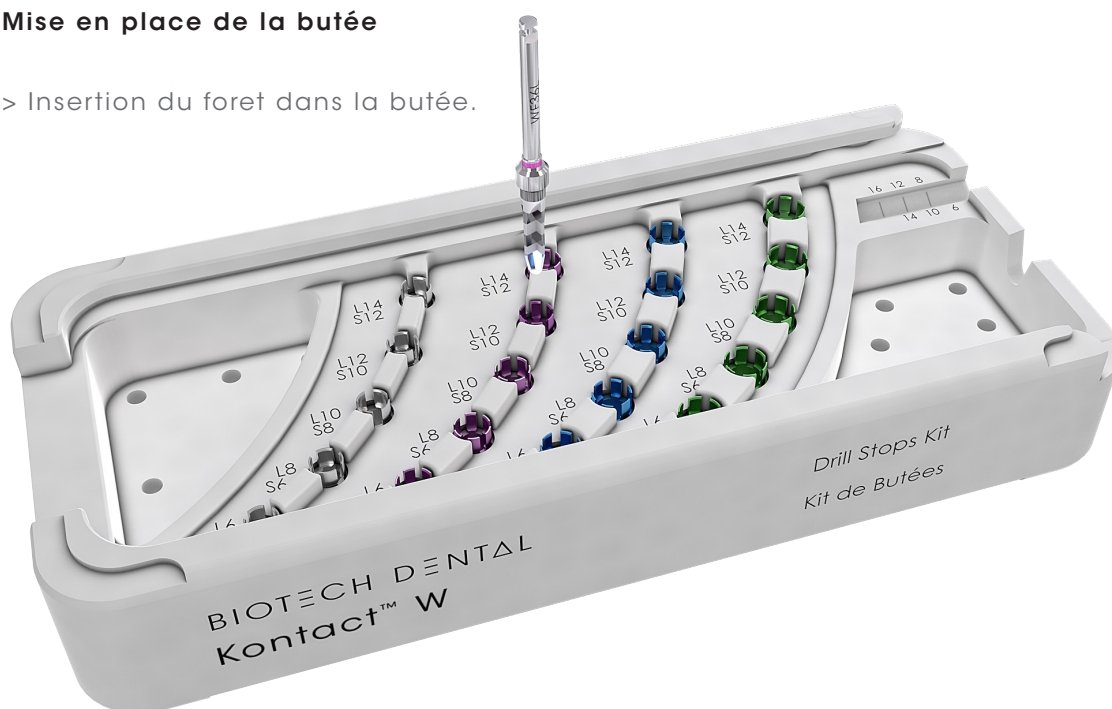

Retrait de la butée

Un système s'adaptant à tous les diamètres de butées a été développé pour retirer les éléments du foret **sans risquer de détériorer les gants** du praticien. Il faut insérer le foret et la butée dans l'encoche située à droite du kit et tirer le foret vers la droite de sorte à dégager la butée.

Cette dernière, une fois retirée, se retrouve dans la loge prévue à cet effet.



3. Pose des implants

Les implants se posent avec les mandrins dédiés à l'implant Kontakt™ W : mandrin manuel Réf. **WMPI(L)** ou tournevis contre-angle Réf. **WMPICA(L)**

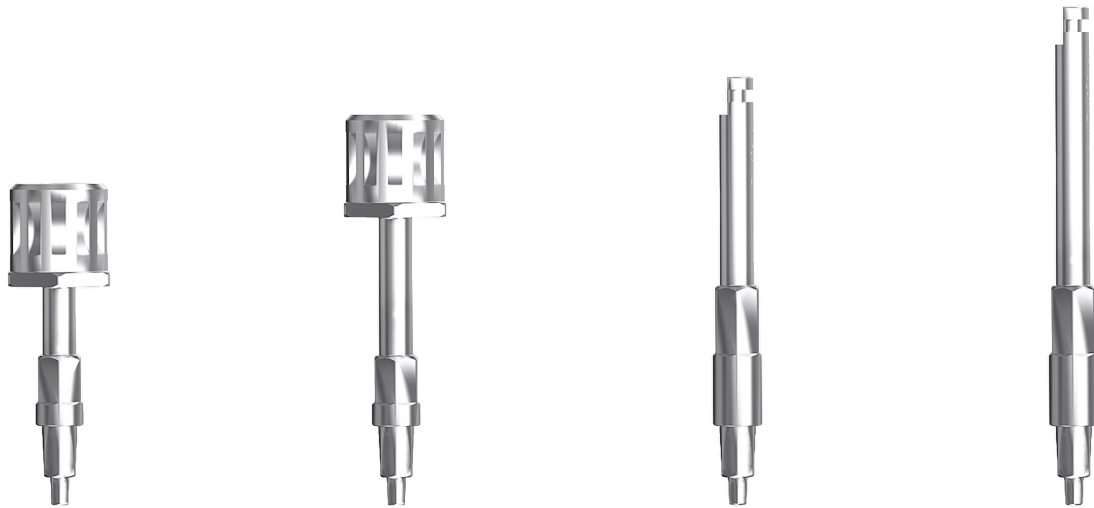

Réf. : WMPI	Réf. : WMPIL	Réf. : WMPICA	Réf. : WMPICAL
Mandrin et tournevis manuel	Mandrin et tournevis long manuel	Mandrin et tournevis contre-angle	Mandrin et tournevis long contre-angle

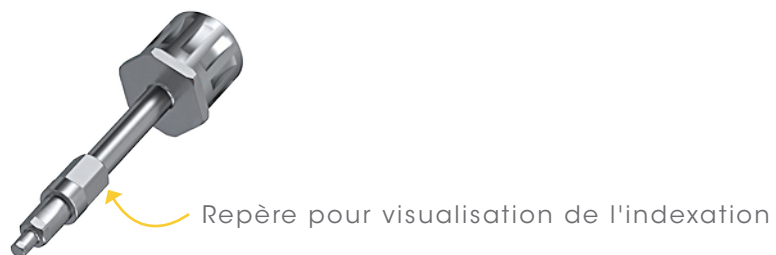

CLÉ DYNAMOMÉTRIQUE DE CHIRURGIE



La clé dynamométrique de chirurgie **Réf. : KCCD** est livrée dans la trousse de chirurgie Kontakt™ W. Elle permet une mesure du couple de vissage jusqu'à **70 N.cm.**

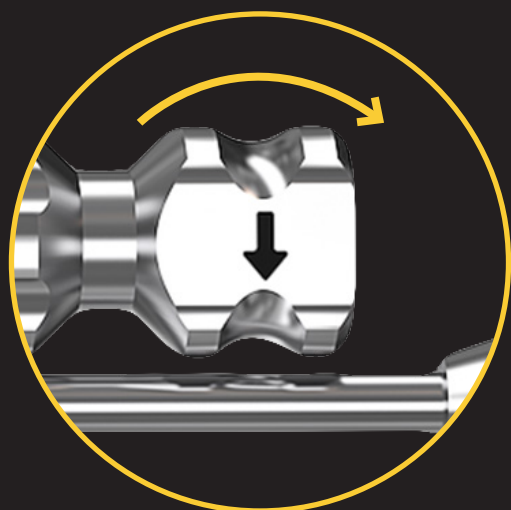

Réversible en un tour de main, elle permet de visser et dévisser l'implant sans démontage de la clé.

4. Les vis

Vis de couverture

Réf. **WVRC**, en TA6V ELI, M1,8, vissage manuel

1



Vissage de la vis dans l'implant
avec le tournevis manuel

Réf. **1032x**

2



Suture et mise
en nourrice de
l'implant.









Vis de cicatrisation

Les vis de cicatrisation sont **livrées individuellement sous blister** et sont à usage **unique**. Un kit de rangement stérilisable est disponible pour **faciliter le stockage des vis**.



Réf. **WVCKV**

Vissage manuel

Hauteurs	Ø 4,2 mm	Réf.	Ø 5,5 mm	Réf.
1 mm		WVC421		WVC551
2 mm		WVC422		WVC551
3 mm		WVC423		WVC553
4 mm		WVC424		WVC554

Compatible pour toutes les phases prothétiques

Gamme de vis adaptée aux profils gingivaux des piliers :

1. Légèrement surdimensionnées par rapport aux piliers pour palier à la rétractation des tissus.
2. Marquage laser d'identification (diamètre et hauteur gingivale auxquels la vis est destinée).



PROTHÈSE

4

KIT DE PROTHÈSE

Utilisation du kit de prothèse Kontakt™ W

L'ancillaire nécessaire à la partie prothétique est regroupé dans un kit dédié.

Ce package propose aussi une clé dynamométrique couvrant les gammes de couples dédiées à la prothèse (10 à 30 N.cm).



Réf. WPKV

Tournevis prothétique

Tournevis manuel
à 6 pans pour le vissage
des pièces
prothétiques.

Existe en versions
courte, standard et
longue.

Réf. 1032S

Réf. 1032

Réf. 1032L



Tournevis pour
contre-angle.

Existe en versions
courte, standard et
longue.

Réf. TCAS

Réf. TCA

Réf. TCAL

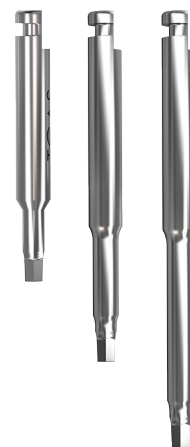

Clé dynamométrique de prothèse

- Pour le vissage manuel des pièces prothétiques.
- Couvre les gammes de couples nécessaires à la prothèse (**10 à 30 N.cm**)
- Système débrayable lorsque le couple est atteint.





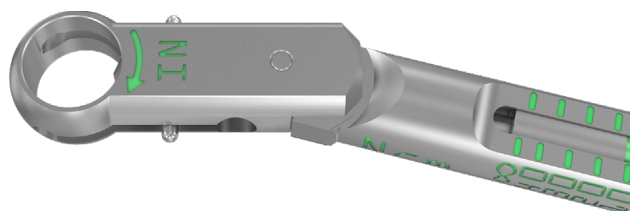



Attention les pièces prothétiques doivent être vissées
selon les préconisations du catalogue.
Après utilisation, régler la clé dynamométrique à 10 N.cm



Se référer à la notice du fabricant disponible sur le site www.josefganter.de
pour le démontage et le nettoyage de la clé dynamométrique.

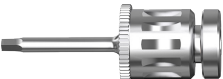
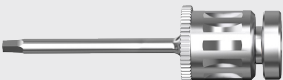

Détail des instruments inclus dans le kit

	Références	Désignations
	EAETP	Entretoise de tournevis préhenseur d'embase angulé
	TCA	Tournevis pour contre-angle
	EATPES	Tournevis 6 pans embout sphérique
	KMPE	Mandrin porte-pilier conique
	1032	Tournevis de prothèse 6 pans court
	1032L	Tournevis de prothèse 6 pans long
	CD	Clé dynamométrique de prothèse

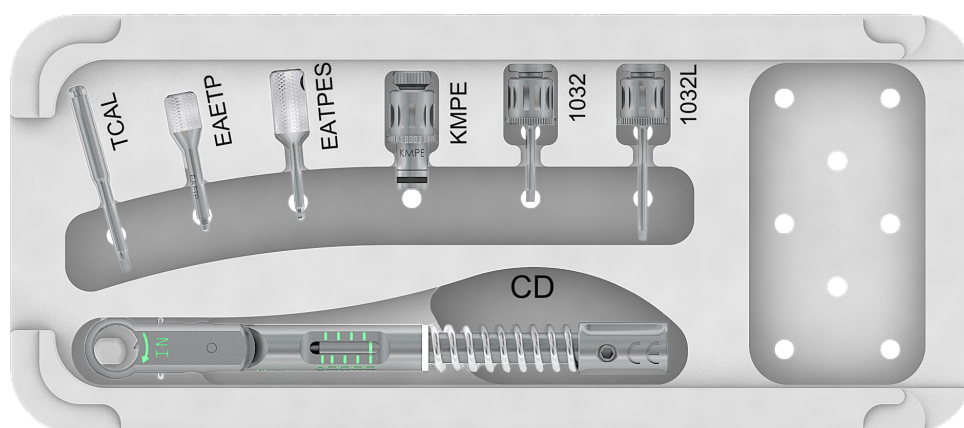

5

PHASE
PROTHÉTIQUE

1. Synoptique

La gamme **Kontakt™ W**, offre différentes options de restaurations prothétiques scellées, transvissées ou amovibles stabilisées sur attachements. Elle offre aussi des possibilités de prise d'empreinte numérique avec un scanner intra-oral ou conventionnelle avec des transferts d'empreinte.

	Désignations	Descriptions
	Prise d'empreinte numérique	Scanbody Scanbody pour pilier conique
	Prise d'empreinte conventionnelle	Transferts d'empreinte technique ciel ouvert
	Prise d'empreinte conventionnelle	Transferts d'empreinte technique ciel fermé
	Prothèse CAD / CAM (Ti-bases)	Ti-Bases
	Prothèse par technique de coulée	Piliers calcinables indexés Piliers calcinables non indexés
	Prothèse scellée	Piliers standards
	Prothèse vissée	Piliers coniques Piliers coniques angulés
	Stabilisation de prothèse amovible	Attachements sphériques

2. Prise d'empreinte

Il existe deux techniques de prise d'empreinte pour l'implant Kontakt™W :

NUMÉRIQUE

Prise d'empreinte numérique sur scanbody par scanner intra-oral

CONVENTIONNELLE (PHYSICO-CHIMIQUE)

Prises d'empreinte conventionnelle : Pick Up et Pop Up

NUMÉRIQUE



CONVENTIONNELLE



3. Pièce prothétique

PRISE D'EMPREINTE NUMÉRIQUE AVEC SCANNER INTRA-ORAL ET TI-BASES POUR PROTHÈSE CAD/CAM

Scanbody direct implant

Le scanbody en PEEK/Titane permet de prendre l'empreinte avec un scanner intra-oral. Il est compatible avec tous les diamètres d'implants Kontakt™ W.

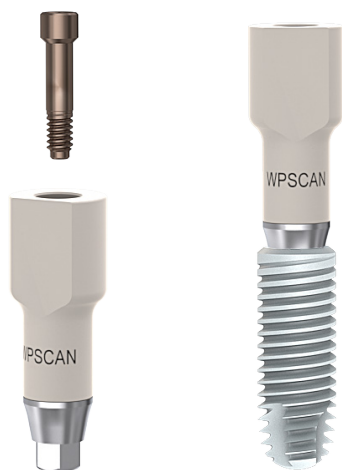

1

Réalisé en PEEK/Titane avec un marquage pour faciliter l'identification du scanbody ainsi que le scannage

2

Géométrie et design performants grâce à des cylindres et méplats permettant un bon recalage des images

	Références	Désignations	Diamètres
	WPSCAN	Scanbody + vis WVPL	Tous Ø

PROTOCOLE DE PRISE D'EMPREINTE NUMÉRIQUE AVEC SCANNER INTRA-ORAL CABINET DENTAIRE

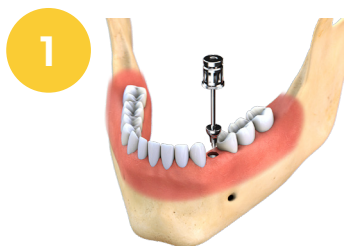

1
Retrait de la vis
de cicatrisation



2
Vissage manuel
du pilier de localisation
de scannage
(scanbody)

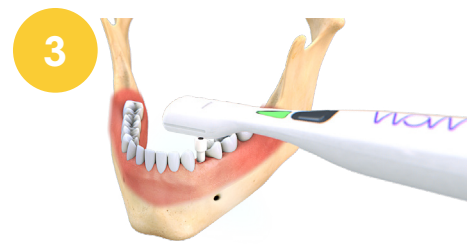

3
Prise d'empreinte
numérique à l'aide du
scanner intra-oral WOW®

| Prise d'empreinte conventionnelle pick up

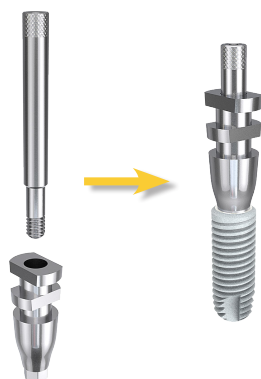

- 2 hauteurs de transferts suivant la hauteur occlusale
- Vis de transfixation
- Méplats anti-rotationnels indexés à 90° avec verrouillage dans la pâte d'empreinte
- Gorges de rétention pour maintien dans pâte d'empreinte
- Emergence gingivale sous-dimensionnée par rapport à la vis de cicatrisation

| Transferts d'empreinte pick up



	Références	Désignations	Diamètres	Longueurs
	WTPI	Transfert pick up + vis WVTPI	Tous Ø	
	WTPIL	Transfert pick up long + vis WVTPI		Long
	WVTPI	Vis de transfert pick up		
	WVTPI	Vis de transfert pick up long		Longue

PROTOCOLE DE PRISE D'EMPREINTE CONVENTIONNELLE PICK UP CABINET DENTAIRE



1
Retrait de la vis
de cicatrisation



2
Mise en place du
transfert pick up

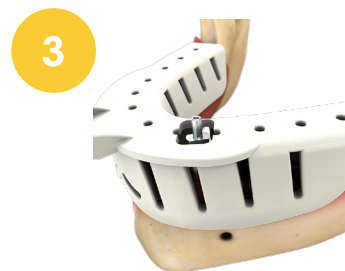

3
Essayage du porte-empreinte
évidé en regard du transfert



4
Remplissage du porte-
empreinte avec
le matériau d'empreinte

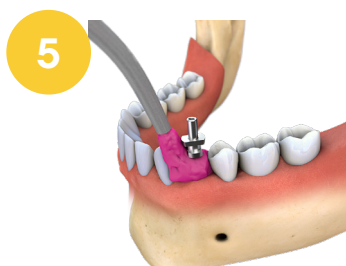

5
Dépose de silicone light
autour du transfert



6
Prise d'empreinte



7
Après durcissement du matériau,
dévissage de la vis
de transfixation et désinsertion
du porte-empreinte.



8
OBLIGATOIRE :
Revissage immédiat
de la vis de cicatrisation



9
Vis de cicatrisation
en place

LABORATOIRE



10
Vissage du duplicata
d'implant dans le transfert
d'empreinte



11
Réalisation
de la fausse gencive



12
Réalisation du modèle
de travail en plâtre

Prise d'empreinte conventionnelle pop up

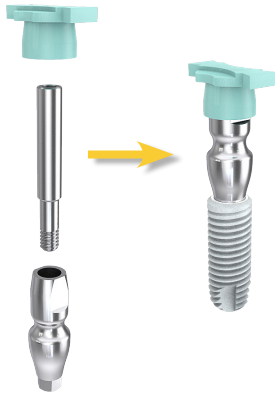

- Plastic-cap pour arrêt rotationnel - Cône de portée assurant une légère rétention
- 2 hauteurs de transferts suivant la hauteur occlusale
- Deux méplats de repositionnement : pour montage symétrique, un des méplats doit être positionné en vestibulaire.
- Gorge circulaire de clippage pour arrêt axial
- Emergence gingivale sous-dimensionnée par rapport à la vis de cicatrisation

Transferts d'empreinte pop up



	Références	Désignations	Diamètres
	WTPO	Transfert pop up+Vis KVTPO + Plastic cap KCAP	Tous Ø
	WTPOL	Transfert pop up long + Vis KVTPOL + Plastic cap KCAP	
	KCAP-5	Plastic cap pour transfert pop up pour réassort (x5)	
	WVTPOL	Vis de transfert pop up	
	WVTPOL	Vis de transfert pop up long	

PROTOCOLE DE PRISE D'EMPREINTE CONVENTIONNELLE POP UP CABINET DENTAIRE



Retrait de la vis de cicatrisation



Mise en place du transfert pop up



Remplissage du porte-empreinte avec le matériau d'empreinte

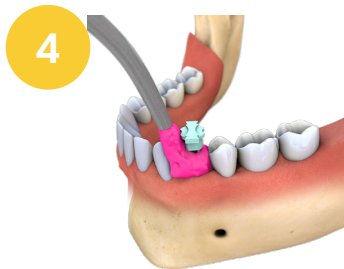

Dépose de silicone light autour du transfert



Prised'empreinte



Désinsertion du porte-empreinte avec le capuchon du transfert pop up



Dévissage du transfert pop up



OBLIGATOIRE :
Revissage immédiat de la vis de cicatrisation



Vis de cicatrisation en place

LABORATOIRE



Vissage du transfert pop up sur le duplicata d'implant et repositionnement de l'ensemble dans l'empreinte



Réalisation de la fausse gencive



Réalisation du modèle de travail en plâtre

PROCOLE DE PRISE D'EMPREINTE CONVENTIONNELLE SUR PILIER CONIQUE CABINET DENTAIRE



1 Mise en place des transferts pick up par serrage manuel.



2 Vérification de la bonne adaptation du porte-empreinte ajouré afin que les vis de transferts puissent dépasser, avant de prendre l'empreinte.



3 Remplissage du porte-empreinte avec le matériau d'empreinte.



4 Prise d'empreinte, bien dégager les têtes des vis de transfert.



5 Dévissage des vis des transferts avant la désinsertion du porte-empreinte.



6 Contrôle de la qualité de l'empreinte après désinsertion.

LABORATOIRE



7 Mise en place et vissage des analogues de piliers coniques dans les transferts à travers l'empreinte.

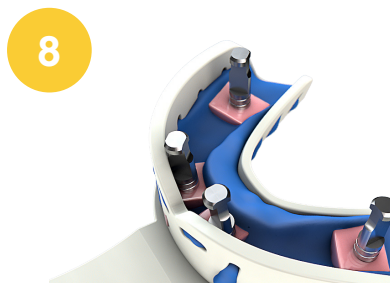

8 **OBLIGATOIRE :** réalisation d'une fausse gencive.

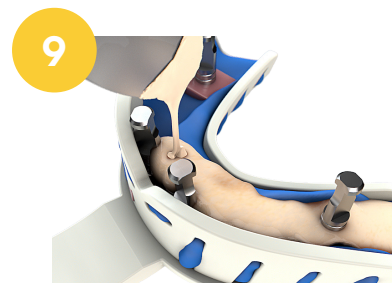

9 Coulée du plâtre.



10 Dévissage des vis des transferts avant la désinsertion du porte-empreinte.





11 Visualisation des analogues de piliers coniques dans le modèle de travail.

Ti-Bases

Les Ti-bases sont destinées à la prothèse CAD/CAM.

Elles sont en titane et présentent les caractéristiques suivantes :

- Hauteur de cheminée de collage 4 mm
- Disponibles en 2 diamètres : 4,2 - 5,5 mm
- Disponibles en 4 hauteurs gingivales 1 - 2 - 3 - 4 mm
- Livrées avec leur vis de transfixation définitive **réf. WVP**

	Références	Désignations	Diamètres	Hauteurs cheminée	Hauteurs gingivales
 	WPCADCAM421	Ti-Base Ø4.2mm H1mm + vis WVP	Ø 4,2 mm	4 mm	1 mm
	WPCADCAM422	Ti-Base Ø4.2mm H2mm + vis WVP			2 mm
	WPCADCAM423	Ti-Base Ø4.2mm H3mm + vis WVP			3 mm
	WPCADCAM424	Ti-Base Ø4.2mm H4mm + vis WVP			4 mm
	WPCADCAM551	Ti-Base Ø5.5mm H1mm + vis WVP	Ø 5,5 mm	4 mm	1 mm
	WPCADCAM552	Ti-Base Ø5.5mm H2mm + vis WVP			2 mm
	WPCADCAM553	Ti-Base Ø5.5mm H3mm + vis WVP			3 mm
	WPCADCAM554	Ti-Base Ø5.5mm H4mm + vis WVP			4 mm



Piliers standards

Les piliers standards destinés à la prothèse scellée sont retouchables par fraisage au laboratoire.

Ils sont en titane et présentent les caractéristiques suivantes :

- Disponibles en deux diamètres d'émergence : 4,2 - 5,5 mm
- Disponibles en 4 hauteurs : 1 - 2 - 3 - 4 mm
- Disponibles en droits : 15° - 22°
- Livrés avec leur vis de transfixation définitive **réf. WVP**

On sélectionne la forme d'un pilier standard en fonction de chaque cas et des contraintes suivantes :

- Profil d'émergence de la vis de cicatrisation
- Hauteur de la dent à remplacer
- Angulation de l'implant par rapport à l'axe prothétique

Les piliers standards se vissent manuellement à l'aide du tournevis **réf. 1032(L)** et de la clé dynamométrique de prothèse **réf. CD** ou au contre-angle avec le tournevis pour contre-angle **réf. TCA(L)**. Livrés avec leur vis de transfixation **réf. WVP**.

Piliers standards droits

Les piliers standards droits non festonnés sont disponibles pour tous les diamètres d'implants Kontakt™ W.

Ils sont préconisés pour les cas suivants :

- Les restaurations unitaires ou plurales scellées sans correction d'axe
- Les cas où la gencive est relativement plane (absence de papilles)

CONSIGNE : pour les restaurations plurales, le prothésiste fournira de préférence une clé de repositionnement.



	Références	Désignations	Diamètres	Hauteurs
	WP421	Piliers standards non festonnés droits + Vis WVP	Ø 4,2 mm	1 mm
	WP422			2 mm
	WP423			3 mm
	WP424			4 mm
	WP551	Piliers standards non festonnés droits + Vis WVP	Ø 5,5 mm	1 mm
	WP552			2 mm
	WP553			3 mm
	WP554			4 mm

Piliers standards angulés

Les piliers standards angulés indexés non festonnés sont disponibles pour tous les diamètres d'implants Kontakt™ W.

Ils sont préconisés pour les cas suivants :

- Les restaurations unitaires ou plurales scellées avec correction d'axe
- Les cas où un festonnage du pilier peut améliorer le rendu esthétique

CONSIGNE : pour les restaurations plurales, le prothésiste fournira de préférence une clé de repositionnement.



	Références	Désignations	Diamètres	Angulation	Hauteurs
	WPA150421	Piliers angulés + Vis WVP	Ø 4,2 mm	15°	1 mm
	WPA150422				2 mm
	WPA150423				3 mm
	WPA150424				4 mm
	WPA150551	Piliers angulés + Vis WVP	Ø 5,5 mm	15°	1 mm
	WPA150552				2 mm
	WPA150553				3 mm
	WPA150554				4 mm
	WPA220421	Piliers angulés + Vis WVP	Ø 4,2 mm	22°	1 mm
	WPA220422				2 mm
	WPA220423				3 mm
	WPA220424				4 mm
	WPA220551	Piliers angulés + Vis WVP	Ø 5,5 mm	22°	1 mm
	WPA220552				2 mm
	WPA220553				3 mm
	WPA220554				4 mm

Piliers coniques

Les piliers coniques destinés à la prothèse vissée sont en titane et présentent les caractéristiques suivantes :

- Disponibles en droits, 4 hauteurs : 1 mm – 2 mm – 3 mm – 4 mm
- Disponibles en angulés indexés, 17 – 30°, 3 hauteurs : 2 mm - 3 mm - 4 mm

Ils sont préconisés pour les restaurations plurales ou totales vissées.



Il est possible de réaliser des restaurations unitaires uniquement sur le pilier conique droit.

CONSIGNE : la prise d’empreinte s’effectue OBLIGATOIREMENT sur les piliers coniques vissés en bouche au torque préconisé de 30 N.cm.

Une empreinte directe sur implant induirait un enfoncement différent entre le vissage manuel du prothésiste dans le modèle de travail et le vissage définitif en bouche avec la clé dynamométrique. Il en résulterait une mauvaise adaptation de la prothèse, un défaut de passivité induisant un risque mécanique et un risque d’infiltration bactérienne.

Piliers coniques droits



	Références	Désignations	Diamètres	Hauteurs
	WEC1	Piliers coniques droits	Ø 4,9 mm	1 mm
	WEC2	Piliers coniques droits	Ø 4,9 mm	2 mm
	WEC3	Piliers coniques droits	Ø 4,9 mm	3 mm
	WEC4	Piliers coniques droits	Ø 4,9 mm	4 mm
	KMPE	Mandrin porte-pilier conique		
	KMPEM	Mandrin long porte-pilier conique		

Protocole de mise en place des piliers coniques droits

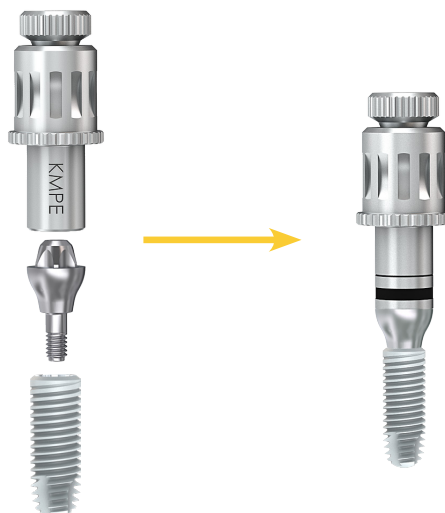

Piliers coniques angulés



	Références	Désignations	Diamètres	Angulation	Hauteurs
	WEA172	Piliers coniques angulés + Vis WEAV	Ø 4,9 mm	17°	2 mm
	WEA173				3 mm
	WEA174				4 mm
	WEA302	Piliers coniques angulés + Vis WEAV	Ø 4,9 mm	30°	2 mm
	WEA303				3 mm
	WEA304				4 mm















Tournevis (**réf. EATPES**) à embout sphérique permettant son utilisation dans un axe différent de celui de la vis.

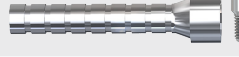

Composants non indexés pour prothèses fixes transvissées sur piliers coniques











Pour ce type de restauration transvissée sur pilier conique, il est préférable d'utiliser des transferts pick up (**Réf.EATPU**) avec un porte-empreinte ouvert.

- Les gaines provisoires en PEEK pour piliers coniques sont à utiliser lors des mises en fonction immédiates complètes ou partielles pour la réalisation de la prothèse amovible provisoire.
- La gaine mixte pour pilier conique est à utiliser pour une mise en fonction immédiate complète avec armature métallique. Cette gaine mixte assure une parfaite passivité de l'armature.
- La gaine calcinable est réservée au laboratoire afin de réaliser une armature métallique en vue d'une prothèse céramo-métallique ou d'une barre.
- Le gabarit de protection est à utiliser lors du polissage de l'intrados de tout type de prothèse transvissée afin de protéger la connectique interne de l'armature avec le pilier conique.
- Le capuchon de cicatrisation pour pilier conique favorise la cicatrisation du manchon gingival avant la pose de la prothèse provisoire.

	Références	Désignations	Hauteurs	
10 N.cm		EATPU	Transfert pick up pour piliers coniques + vis EAVTPU / EAVTPUL	
		EAVTPU	Vis de transfert pick up pour piliers coniques	
		EAVTPUL	Vis longue de transfert pick up pour piliers coniques	
		EATPO	Transfert pop up pour piliers coniques	
20 N.cm		EAAP	Duplicata de pilier conique	
		KE-PP	Gaine provisoire en PEEK pour piliers coniques + Vis EAVGC	
		KECGM	Gaine mixte pour piliers coniques + Vis KECGMV	
		KECGM-1	Gaine titane pour piliers coniques + Vis KECGMV	
		KECGMV	Vis de gaine mixte pour piliers coniques	
10 N.cm		EACC	Coiffes de cicatrisation pour piliers coniques	4 mm
		EACC6		6 mm
		EACC8		8 mm
20 N.cm		EAGC	Gaine calcinable pour piliers coniques + Vis EAVGC	
		EAVGC	Vis de gaine calcinable pour piliers coniques	
		EAGP	Gabarit de protection pour piliers coniques	

Composants indexés pour prothèses fixes transvissées sur piliers coniques



La prothèse fixe transvissée unitaire ne peut être réalisée que sur des piliers coniques droits.

		Références	Désignations
		KEAAPI	Duplicata indexé de pilier conique
		KEAGCI	Gaine calcinable indexée pour pilier conique + vis EAVGC
		KECGMI*	Gaine mixte indexée pour pilier conique + vis KECGMV
		KEATPUI	Transfert pick up indexé pour pilier conique + 2 vis EAVTPU (L)
			
		KEATPOI	Transfert pop up indexé pour pilier conique + vis KEAVTPOI
		KECGTI	Gaine titane indexée pour pilier conique + vis KECGMV



Stabilisation de prothèse

Caractéristiques :

- ✓ Pour la stabilisation de prothèse complète
- ✓ 3 hauteurs disponibles : 2, 3 et 4 mm
- ✓ Compatible avec les systèmes O'ring disponibles sur le marché

	Références	Désignations	Hauteurs
	WBALL2	Attachements sphériques	2 mm
	WBALL3		3 mm
	WBALL4		4 mm

Composants pour attachements sphériques

	Références	Désignations
	092CCA	Boîtier femelle Sphero Block
	R000	Attachement O'Ring

| Piliers calcinables

Les piliers calcinables remplacent les piliers usinés.

Ils sont en résine calcinable et présentent les caractéristiques suivantes :



- Diamètre 4,2 mm
- Disponibles indexés et non indexés

Livrés avec leur vis de transfixation définitive **réf. WVP**

Ils sont préconisés pour les restaurations unitaires ou plurales transvissées:

- Sculpture de l'armature sur la gaine calcinable
- Coulée en alliage Chrome-Cobalt selon la technique de la cire perdue



	Références	Désignations	Diamètres	Hauteurs
	WPCI421	Piliers calcinables direct implant indexés + Vis WVP	Ø 4,2 mm	1 mm
	WPCI422			2 mm
	WPCI423			3 mm
	WPCI424			4 mm
	WPCI421NI	Piliers calcinables direct implant non indexés + Vis WVP	Ø 4,2 mm	1 mm
	WPCI422NI			2 mm
	WPCI423NI			3 mm
	WPCI424NI			4 mm

6

INFORMATIONS GÉNÉRALES

Commandes et informations :

Pour toutes vos commandes, connectez-vous sur votre espace personnel sur LaGalaxy By Biotech : www.galaxybiotech.com

Pour toute demande, notre équipe d'administration des ventes reste à votre disposition :
Tél. : +33 (0)4 86 17 60 80
service-administratif@biotech-dental.com

Horaires

8h30-17h30 du lundi au vendredi

8h30-16h30 le vendredi

Pour toute commande passée avant 16h00, nous pouvons assurer une livraison sous 48h (jours ouvrables)

Hotline prothèse

Claude Canton : Responsable activité prothèse

Tél. : +33 (0)4 86 17 60 00

E-mail : c.canton@biotech-dental.com

Formations

Pour vous informer et vous initier à notre système, le pôle formation vous propose :

- Des stages cliniques
- Des stages de prothèses
- Des journées à thème

**Pour plus d'informations sur nos formations, merci de contacter :
Biotech Dental Academy**

PARIS

36, Rue des Petits Champs
75002 Paris

Tél. : + 33 (0)6 26 30 40 46

E-mail : academy@biotech-dental.com

SALON-DE-PROVENCE

167 Imp. Gaspard Monge
13300 Salon-de-Provence

Tél. : +33 (0)6 16 75 31 74

Tél. : +33 (0)4 86 17 60 85

NOTES



BIOTECH DENTAL

305, Allées de Craponne
13300 Salon-de-Provence - France

Tél.: +33 (0)4 90 44 60 60

Fax: +33 (0)4 90 44 60 61

info@biotech-dental.com

www.biotech-dental.com

www.biotechgalaxy.com



AFNOR Cert. 73017

Fabriqué par : Biotech Dental.

Biotech Dental - S.A.S au capital de 24 866 417 € - RCS Salon de Provence : 795 001 304 - SIRET : 795 001 304 00018 - N° TVA : FR 31 79 500 13 04.

Dispositifs médicaux de classe I, IIa et IIb destinés à l'implantologie dentaire. CE0459. Lire attentivement les instructions figurants dans la notice.

Non remboursé par la sécurité sociale. Visuels non contractuels. Ne pas jeter sur la voie publique.

Imprimerie VALLIERE - 163, Avenue du Luxembourg - ZAC des Molières - 13140 MIRAMAS.